

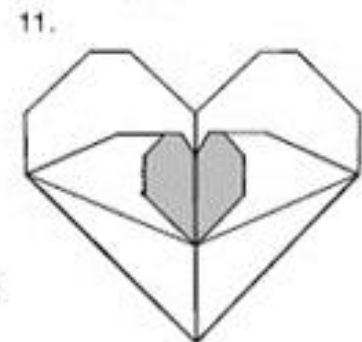

**Задания открытой городской олимпиады по
оригами для 5-6 классов
2022-2023
I этап**

Задание 1. Сложи сердечко по схеме и укрась его.

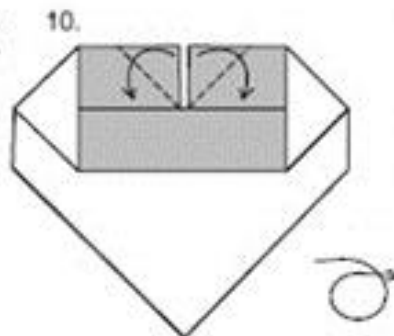
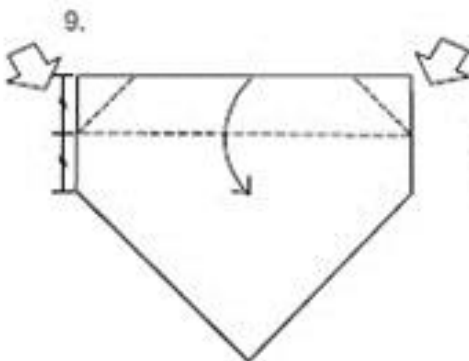
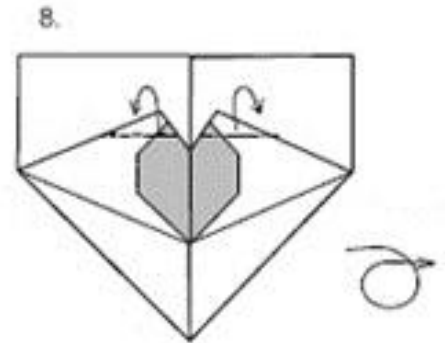
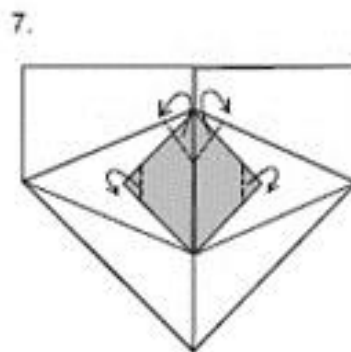
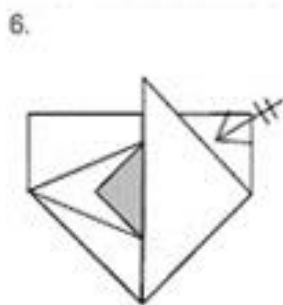
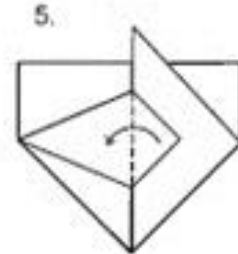
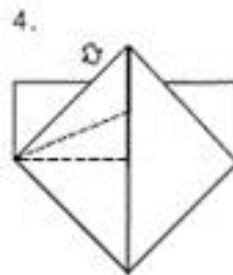
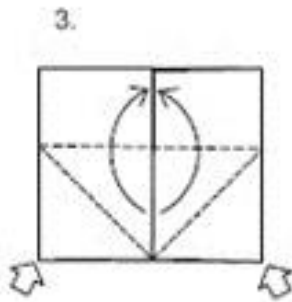
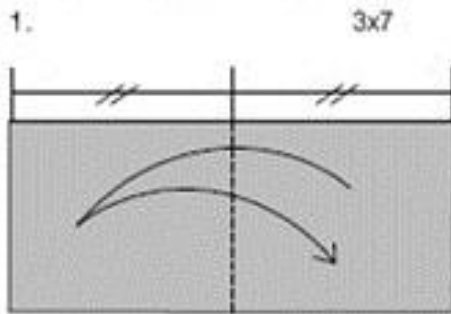

Задание 8. Сложите по схеме звездочку. (10б.)

Складывание модуля

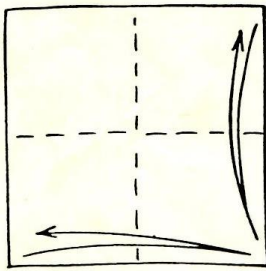

1 Перегните пополам

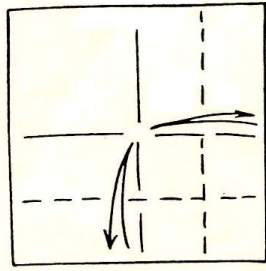

2

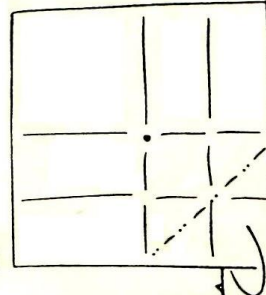

3 Отмеченные точки должны совпасть

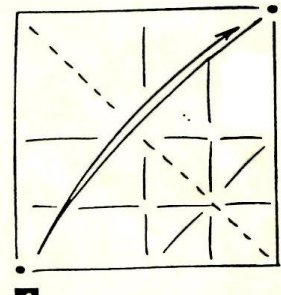

4

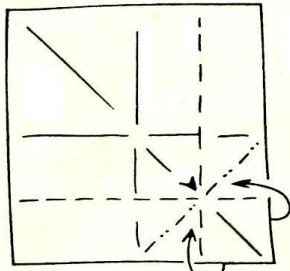

5 Согните квадратик по всем указанным линиям одновременно

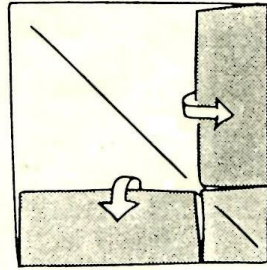

6 Вернитесь к исходному квадрату

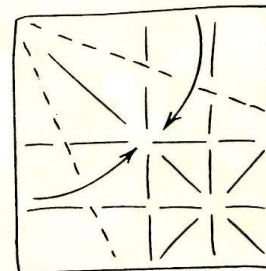

7

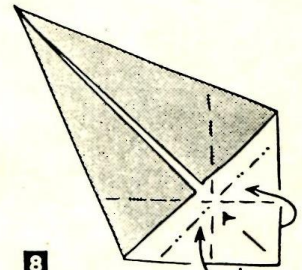

8 Снова согните по намеченным линиям, как в пункте 5

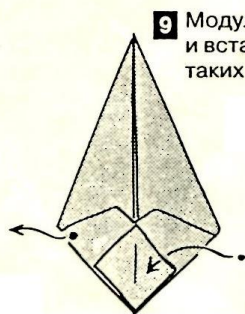

9 Модуль готов. Показаны карман и вставка. Сделайте ещё семь таких модулей

Соединение модулей

Соедините вначале два модуля. Для прочности их можно немного подклеить

10

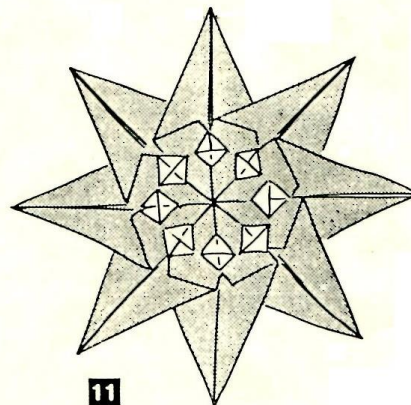
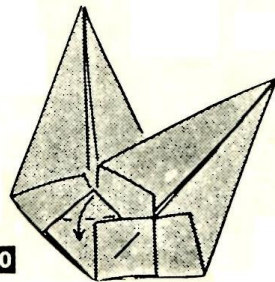

11 Готовая звезда